

GUIDE DE SÉLECTION GÉNÉRATEURS

les questions à se poser :

- | | | |
|---|----------------------------|----------------------|
| ▶ Exigence acoustique particulière? | OUI 2 vitesses | NON 1 vitesse |
| ▶ ERP? (établissement recevant du public) | OUI Accessoires ERP | NON |
| ▶ A condensation? | OUI Energy | NON S |
| ▶ Version horizontale ? | OUI O | NON |
| ▶ Version extérieure? | OUI K | NON |

Configurez votre appareil



S ou E vertical intérieur

Reprise : ces appareils sont livrés avec une grille de reprise latérale à droite de l'appareil en regardant côté brûleur.



S-K ou E-K vertical extérieur

Reprise : ces appareils sont livrés avec une ouverture latérale pour raccordement à la gaine ou au plénum pare-pluie

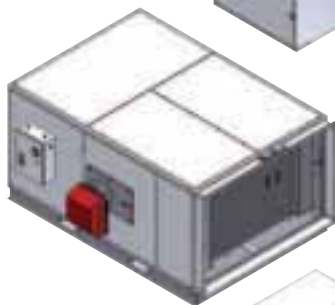

S-O ou E-O horizontal intérieur

Reprise : ces appareils sont livrés au choix avec :

- grille de reprise en ligne
- grille de reprise dessus ou dessous



S-OK ou E-OK horizontal extérieur

Reprise : ces appareils sont livrés au choix avec :

- ouverture pour raccordement gaine en ligne
- ouverture pour raccordement gaine dessus

DIMENSIONS SÉRIES S ET E

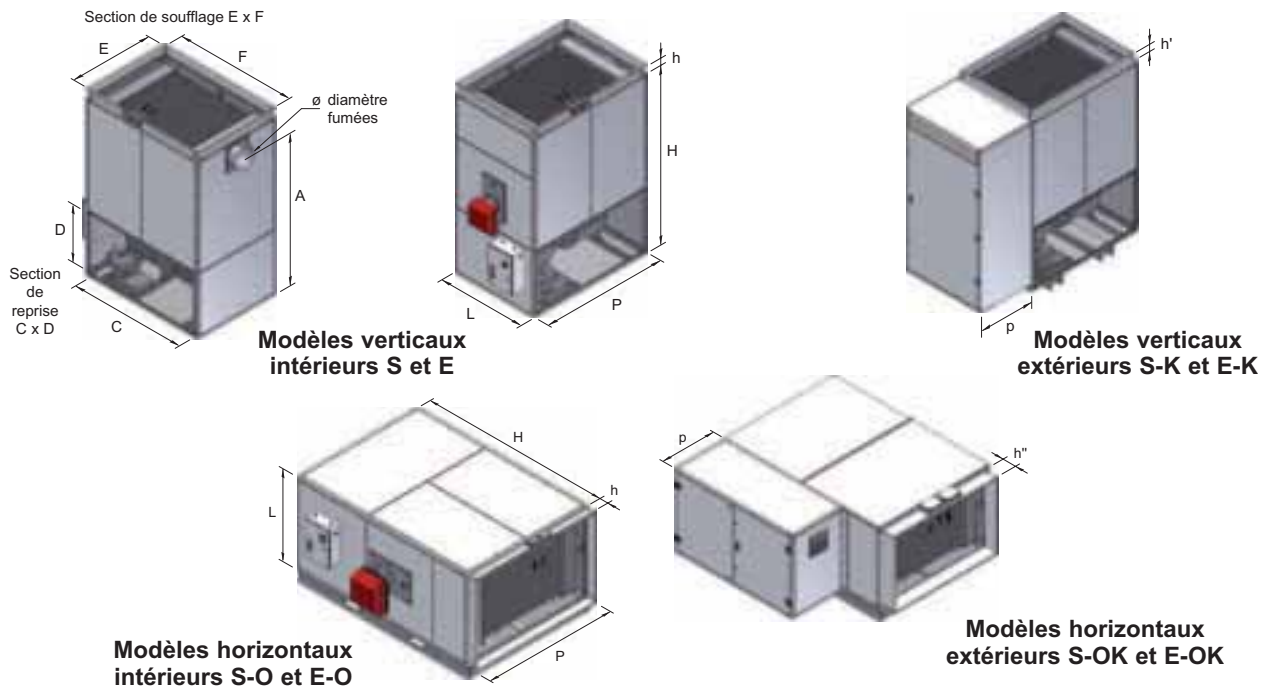

Caractéristiques dimensionnelles des générateurs S et Energy E

Réf.	Dimensions			Armoire**	Hauteur cadre			Reprise		Soufflage		Fumées		Poids ***	L1 ****
	Prof. P*	Larg. L	Haut. H		Prof. p	h	h'	h''	C	D	E	F	A		
Série S Energy	mm	mm	mm	mm	mm	mm	mm	mm	mm	mm	mm	mm	mm	kg	mm
S 50 E 60	812	540	1 580	600	-	100	170	625	400	490	600	1 305	150	135	417
S 75	890	680	1 800	600	-	100	170	715	500	630	700	1 475	180	187	510
S 100 E 105	1 060	760	1 925	600	-	100	170	900	500	700	900	1 667	200	255	617
S 125	1 300	900	2 120	600	100	100	170	1 182	781	840	1 240	1 905	250	410	736
S 150 E 160	1 300	900	2 120	600	100	100	170	1 182	781	840	1 240	1 905	250	450	736
S 200 E 220	1 500	1 000	2 120	800	100	100	170	1 382	781	940	1 440	1 905	250	535	840
S 250	1 700	1 200	2 350	800	100	100	170	1 582	781	1 140	1 640	2 160	300	670	1 090
S 300 E 320	1 700	1 200	2 350	800	100	100	170	1 582	781	1 140	1 640	2 160	300	750	1 090
S 375	2 090	1 270	2 870	1 000	100	170	170	1 972	882	1 210	2 030	2 585	330	1 072	1 228
S 450 E 460	2 090	1 270	2 870	1 000	100	170	170	1 972	882	1 210	2 030	2 585	330	1 180	1 228
S 600 E 640	2 500	1 500	3 120	1 000	100	170	170	2 382	882	1 440	2 440	2 815	370	1 650	1 377
S 800	3 500	1 500	3 120	1 000	100	170	170	3 382	882	1 440	3 440	2 815	380	2 060	
S 1000 E 970	3 500	1 500	3 320	1 000	100	170	170	3 360	860	1 440	3 440	3 030	380	2 150	1 453

Colisage : - du S 50 au S 300 : générateur monobloc sur palette

- à partir du S 375 : générateur en deux parties à superposer par emboîtement lors de la mise en place (caisson ventilation + caisson combustion)

- versions horizontales : livrées en position verticale

* = ne comprend pas la largeur de l'armoire électrique en façade ni la sortie fumée derrière. ** Modèles extérieurs K uniquement

*** Poids pour modèles intérieurs verticaux

****L1 = largeur chambre de combustion seule

Position de soufflage

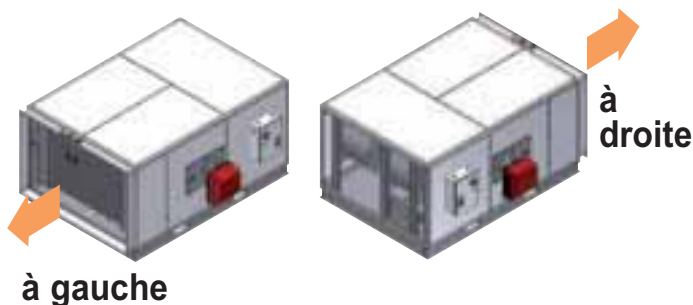

Section de reprise par dessus

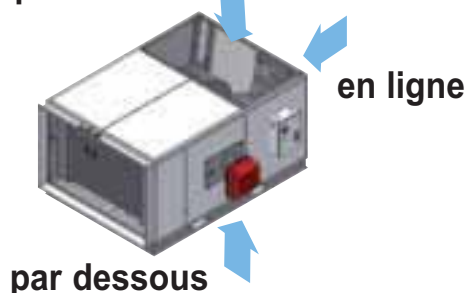

ENERGY SÉRIES E, E-O, E-K ET E-OK



Générateurs industriels 1 vitesse

A condensation

Soufflage à basse température à fort taux de brassage



Exemple : Chauffage d'usine

où l'homogénéité de la température est requise



Equipement standard

Idem séries S plus :

- Echangeur lamellaire en inox
- Alimentation tri 400 N + T pour tous modèles
- Système d'évacuation des condensats

Equipement en option

Idem séries S plus :

- Brûleur fuel ou gaz 2 allures ou modulant
- Régulateur PID pour brûleur modulant

Les produit

Idem séries S.. plus :

- Haut rendement grâce au régime à condensation

Versions



E



E-O

Intérieures



E-K



E-OK

Extérieures

Générateurs d'air chaud intérieurs 1 vitesse verticaux E et horizontaux E-O

Plus-values pour OPTIONS

Puissance thermique	Rendement maxi	Pression disponible	Débit d'air	Générateur vertical E sans brûleur			Plus value version horizontale E-O		Pression 30 mm CE	Démarreur progressif	
				Ref	Code	Prix H.T €	Code	Prix H.T €	Prix H.T €	20 mm CE maxi	
maxi kW	mini kW	maxi * mmCE	à 20°C m3/h								
68	23	100,6	22	4 600	E 60	0095-500	4 338	0041-42	563	159	497
115	37	100,9	22	8 000	E 105	0095-502	6 618	0041-44	788	159	536
176	55	101,5	22	11 000	E 160	0095-504	8 490	0041-45	927	159	597
246	65	101,6	22	15 000	E 220	0095-505	10 557	0041-47	1 137	200	597
355	111	100,6	22	21 500	E 320	0095-507	13 745	0041-48	1 389	365	771
503	196	99,6	22	31 000	E 460	0095-508	21 776	0041-50	1 895	365	830
715	150	103,3	22	43 000	E 640	0095-509	29 050	0041-52	2 527	675	1 133
1089	228	101,0	22	71 000	E 970	0095-512	43 190	0041-54	4 847	675	1 541

** Livré réglé pour 10 mmCE

OPTION	pour modèles:	Code:	Prix H.T €	Accessoires	Brûleurs: voir page 40
Version démontable	du E 160 au E 320	0041-11	525		Soufflage: voir page 36-37

Réglages spécifiques sur demande: pression, débits, alimentation tri 230V

Générateurs d'air chaud extérieurs 1 vit. verticaux E-K et horizontaux E-OK

Plus-values pour OPTIONS

Puissance thermique	Rendement maxi	Pression disponible	Débit d'air	Générateur vertical E-K sans brûleur			Plus value version horizontale E-OK		Pression 30 mm CE	Pression progressif	
				Ref	Code	Prix H.T €	Code	Prix H.T €	Prix H.T €	20 mm CE maxi	
maxi kW	mini kW	maxi * mmCE	à 20°C m3/h								
68	23	100,6	22	4 600	E 60 K	0095-550	5 318	0041-62	675	159	497
115	37	100,9	22	8 000	E 105 K	0095-552	8 166	0041-64	947	159	536
176	55	101,5	22	11 000	E 160 K	0095-554	10 518	0041-65	1 112	159	597
246	65	101,6	22	15 000	E 220 K	0095-555	13 096	0041-67	1 364	200	597
355	111	100,6	22	21 500	E 320 K	0095-557	16 037	0041-68	1 668	365	771
503	196	99,6	22	31 000	E 460 K	0095-558	25 633	0041-70	2 527	365	830
715	150	103,3	22	43 000	E 640 K	0095-559	34 288	0041-72	3 307	675	1 133
1089	228	101,0	22	71 000	E 970 K	0095-562	51 055	0041-74	5 199	675	1 541

Colisage : sur palette - monobloc (E60 à E320), en 2 parties à assembler sur site (E460 et +). Versions horizontales livrées en position verticale.

** Livré réglé pour 10 mmCE

ACCESSOIRES POUR GÉNÉRATEURS S ET E

Reprise

Accessoires de Reprise Filtres													
pour modèles		1- Filtre aspiration*			2- Filtre aspiration extérieur*			3- Filtre aspiration en ligne*			4- Filtre aspiration en ligne extérieur*		
		Δp mm(CE)	Code	Prix H.T €	Δp mm(CE)	Code	Prix H.T €	Δp mm(CE)	Code	Prix H.T €	Δp mm(CE)	Code	Prix H.T €
S 50 E 60	1	0092-11	294	□	1	0092-30	309	1	0092-40	309	1	0092-50	340
S 75	2	0092-22	372	□	2	0092-31	400	2	0092-41	400	2	0092-51	441
S 100 E 105	2	0092-12	408	□	2	0092-32	475	2	0092-42	475	2	0092-52	537
S 125	2	0092-13	760	□	2	0092-33	917	2	0092-43	917	2	0092-53	1 039
S 150 E 160	3	0092-13	760	□	3	0092-33	917	3	0092-43	917	3	0092-53	1 039
S 200 E 220	4	0092-14	857	□	4	0092-34	1 032	4	0092-44	1 032	4	0092-54	1 174
S 250	2	0092-15	1 097	□	2	0092-35	1 296	2	0092-45	1 296	2	0092-55	1 487
S 300 E 320	4	0092-15	1 097	□	4	0092-35	1 296	4	0092-45	1 296	4	0092-55	1 487
S 375	3	0092-16	1 578		3	0092-36	1 786	3	0092-46	1 858	3	0092-56	2 030
S 450 E 460	5	0092-16	1 578		5	0092-36	1 786	5	0092-46	1 858	5	0092-56	2 030
S 600 E 640	5	0092-17	1 819		5	0092-37	2 056	5	0092-47	2 122	5	0092-57	2 333
S 800	7	0092-18	2 403		7	0092-38	2 519	7	0092-48	2 993	7	0092-58	3 296
S 1000 E 970	7	0092-24	2 793		7	0092-39	2 993	7	0092-48	2 993	7	0092-58	3 296

* pressostat de sécurité intégré à partir de la taille 125, pour arrêter le brûleur quand le filtre est encrassé
efficacité filtre : EU3

Accessoires de Reprise : Plénums					Registres				
pour modèles		5- Plénum pare-pluie		6- Plénum pare-pluie en ligne		7- Registre (volet d'air)		8- Registre en ligne	
		Code	Prix H.T €	Code	Prix H.T €	Code	Prix H.T €	Code	Prix H.T €
S 50 E 60	0038-00	224	0038-10	252	0033-00	211	0033-10	252	
S 75	0038-01	255	0038-11	292	0033-01	252	0033-11	319	
S 100 E 105	0038-02	271	0038-12	326	0033-02	292	0033-12	372	
S 125	0038-03	340	0038-13	407	0033-03	421	0033-13	502	
S 150 E 160	0038-03	340	0038-13	407	0033-03	421	0033-13	502	
S 200 E 220	0038-04	388	0038-14	469	0033-04	516	0033-14	598	
S 250	0038-05	441	0038-15	549	0033-05	591	0033-15	734	
S 300 E 320	0038-05	441	0038-15	549	0033-05	591	0033-15	734	
S 375	0038-06	561	0038-16	656	0033-06	817	0033-16	989	
S 450 E 460	0038-06	561	0038-16	656	0033-06	817	0033-16	989	
S 600 E 640	0038-07	685	0038-17	764	0033-07	924	0033-17	1284	
S 800	0038-08	758	0038-18	857	0033-08	1 292	0033-18	1714	
S 1000 E 970	0038-09	805	0038-18	857	0033-09	1 451	0033-18	1714	

Accessoires Divers

Pour tous modèles, 1 accessoire par registre					Prix H.T. €
Pour taille	Nbre	Code			
10 - levier de réglage manuel des volets		0040-39			42
11 - moteur proportionnel (0..10 VDC alimentation 24 VAC)	50 à 100	1	0040-50		326
	125 à 300	1	0040-51		436
	375 à 600	2	0040-51	2x	436
12 - potentiomètre de commande à distance du moteur sortie 0..10 VDC (alimentation 24 VAC)		0040-42			167

Compatibilité des accessoires de reprise

pour modèle	Série S Energy		Filtres				Plénums		Registres	
	S	E	1	2	3	4	5	6	7	8
vertical	S	E	●						●	
horizontal	S-O	E-O	●		●				●	●
vertical extérieur	S-K	E-K		●			●		●	
horizontal extérieur	S-OK	E-OK		●		●		●	●	●

versions verticales

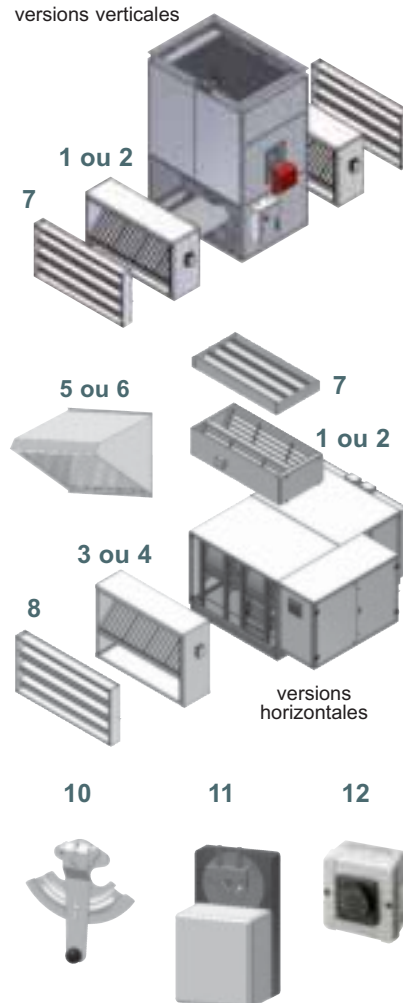

ACCESSOIRES POUR GÉNÉRATEURS S ET E

Soufflage

Accessoires de soufflage pour version intérieure uniquement														
pour modèle	1- Diffuseur à bouches orientables (non peint)*/**				2-Diffuseur à grilles 3 côtés double déflexion (peint) **				6- Départ de gaine cylindrique (non peint)					
	N	H mm	Code	Prix H.T €	H mm	Code	Prix H.T €	Δp mm(CE)	H mm	\varnothing mm	Code	Prix H.T €		
S 50 E 60	-	-	-	-	350	0031-05	551	□	6	350	450	0072-07	462	□
S 75	-	-	-	-	550	0031-06	762	□	5,5	500	560	0072-08	610	□
S 100 E 105	2	684	0032-10	814	550	0031-07	814	□	5,5	500	630	0072-09	610	□
S 125	3	724	0032-02	1 149	550	0031-08	1 050	□	4	600	800	0072-02	703	□
S 150 E 160	3	724	0032-02	1 149	550	0031-08	1 050	□	5	600	800	0072-02	703	□
S 200 E 220	3	770	0032-03	1 215	550	0031-09	1 128	□	5	600	900	0072-03	788	□
S 250	3	965	0032-04	1 428	550	0031-10	1 428	□	5	600	1 120	0072-04	1 093	□
S 300 E 320	3	965	0032-04	1 428	550	0031-10	1 428	□	6	600	1 120	0072-04	1 093	□
S 375	-	-	-	-	550	0031-11	1 824	□	6,5	800	1 120	0072-06	1 301	□
S 450 E 460	-	-	-	-	550	0031-11	1 824	□	7,5	800	1 120	0072-06	1 301	□
S 600 E 640	-	-	-	-	550	0031-12	2 117	□	8	800	1 250	0072-10	1 515	□
S 800	-	-	-	-	550	0031-13	2 928	□	Spécial - sur demande					
S 1000 E 970	-	-	-	-	550	0031-13	2 928	□						

* à commander en même temps que le générateur. ** pour versions intérieures verticales uniquement

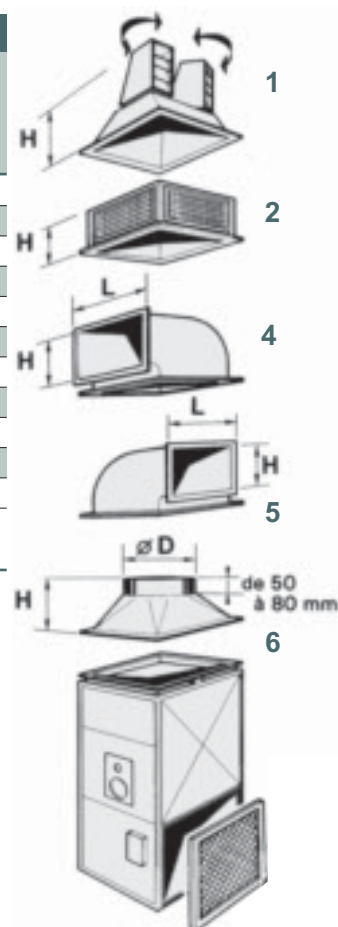

Accessoires de soufflage pour version intérieure uniquement												
pour modèle	4 - Sortie frontale (non peinte)					5 - Sortie latérale (non peinte)						
	Δp mm(CE)	L mm	H mm	Code	Prix H.T €	Δp mm(CE)	L mm	H mm	Code	Prix H.T €		
S 50 E 60	2,5	494	500	0036-10	462	2	604	440	0035-08	462	□	
S 75	3	634	500	0036-11	610	3	704	450	0035-09	610	□	
S 100 E 105	2,5	704	600	0036-12	610	3	904	450	0035-10	610	□	
S 125	2,5	840	640	0036-02	703	2,5	1 240	450	0035-02	703	□	
S 150 E 160	3	840	640	0036-02	703	3	1 240	450	0035-02	703	□	
S 200 E 220	3	940	750	0036-03	788	3	1 440	480	0035-03	788	□	
S 250	2,5	1 140	900	0036-04	1 093	3	1 640	620	0035-04	1 093	□	
S 300 E 320	3,5	1 140	900	0036-04	1 093	3,5	1 640	620	0035-04	1 093	□	
S 375	3	1 240	1 210	0036-06	1 301	2,5	2 030	900	0035-06	1 301	□	
S 450 E 460	3,5	1 240	1 210	0036-06	1 301	3	2 030	900	0035-06	1 301	□	
S 600 E 640	Spécial - sur demande					Spécial - sur demande						
S 800												
S 1000 E 970	Spécial - sur demande					Spécial - sur demande						

Accessoires électriques

Accessoires divers			
	Pour modèle	Code	Prix H.T €
Commande à distance pour générateur 1 vitesse	S 50	0088-166	495
	S 75 et + / Energy	0088-153	483
Interrupteur sectionnable de proximité 20A	S 50	0049-50	70



Commande à distance
0088-153

Accessoires obligatoires ERP*

Détecteur de fumées	S 150 et +, E 160 et +	0701-23	1 081
Relais de sécurité pour générateur 1 vitesse	S 50 et +, E 60 et +	0046-11	362
Protection ipsothermique pour générateur 1 vitesse	S 75 à 250, E 60 à E 220	0046-15	486
	S 300 et +, E 320 et +	0046-17	486

■ = sur stock : délai < 1 semaine
□ = sur stock jusqu'à 3 pièces commandées

Franco à partir de 1 500 € net HT

TARIF 2014
www.emat-sas.fr **EMAT** 37

GUIDE DE SÉLECTION BRÛLEURS



Brûleurs
Type BS et RG

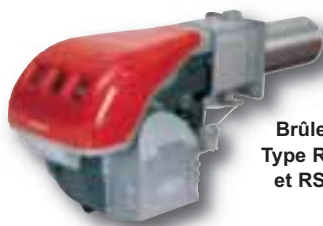

Brûleurs
Type RL100
et RS100



Brûleurs Type
RL34 à RL64
RS34 à RS64

Générateurs série S

- Brûleur : 1 allure
- Ventilateur : 1 point de fonctionnement

Le générateur fonctionne sur 1 vitesse de ventilation et 1 allure brûleur, sur demande du thermostat d'ambiance ou de reprise.

La puissance du brûleur est à régler en fonction de la puissance nominale du générateur.

Voir tableau de sélection page 39

Générateurs série S-CE2V

- Brûleur : 2 allures
- Ventilateur : 2 points de fonctionnement

Le générateur fonctionne sur 2 vitesses de ventilation et 2 allures brûleur. A chaque vitesse de ventilation correspond une puissance du brûleur. Le thermostat d'ambiance ou de reprise commande la mise en marche du générateur, à la vitesse sélectionnée manuellement sur la commande à distance fournie avec le générateur.

Les puissances du brûleur sont à régler en fonction des puissances nominales du générateur.

Voir tableau de sélection page 39

Générateurs série Energy

- Brûleur 2 allures ou modulant
- Brûleur 2 allures : 2 points de fonctionnement
- Brûleur modulant : fonctionnement continu
- Ventilation : 1 point de fonctionnement

Le générateur fonctionne sur 1 vitesse de ventilation.

Le brûleur 2 allures est géré par le thermostat d'ambiance 2 étages, qui le fait fonctionner en petite allure (condensation assurée) ou en grande allure (mise en régime rapide). Les puissances du brûleur sont prédéterminées.

Le brûleur modulant est géré par le régulateur d'ambiance MODUL'IN proportionnel programmable, en fonction de la température ambiante ou de reprise. La puissance maximum du brûleur est à régler en fonction de la puissance nominale du générateur.

Voir tableau de sélection page 40

Régulation

Régulation pour générateur série S, S-O, S-K, S-OK

	Pour modèle	Code	Prix H.T. €
Thermostat à 1 consigne	Tous	0047-06	45 ■
Thermostat programmable multi-consignes hebdo	Tous	0047-08	190 ■
Thermostat programmable radio	Tous	0047-03	279 ■



Thermostat
1 consigne
0047-06



Thermostat
programmable
0047-08

Régulation

Régulation pour générateur série S-CE2V

	Pour modèle	Code	Prix H.T. €
Thermostat à 1 consigne	Tous	0047-06	45 ■
Thermostat programmable multi-consignes hebdo	Tous	0047-08	190 ■
Thermostat programmable radio	Tous	0047-03	279 ■



Thermostat
programmable Radio
0047-03

Régulation



Régulation «MODUL'IN»
Proportionnelle
0047-50



Thermostat
2 étages
0005-211

Régulation pour générateur série ENERGY

	Pour modèle	Code	€	Prix H.T.
Thermostat 2 étages	Tous brûleurs 2 allures	0005-211	307	■
Régulateur proportionnel MODUL'IN	Tous brûleurs modulants	0047-50	623	■
Kit de régulation PID «Process» avec sonde de gaine	BS-M	0047-40	1 955	
	RS-M	0047-41	1 612	

BRÛLEURS POUR GÉNÉRATEURS ENERGY

Générateur E

Brûleur fuel
Brûleur gaz 2allures
Brûleur gaz modulant

Plage de fonctionnement du générateur Energy E et points de fonctionnement des brûleurs

condensation: haute performance énergétique mise en régime rapide

20 50 100 200 500 1000 2000 kW

E60

fuel RG1RKD
gaz 2allures BS2D
gaz modulant BS2M



Pmini 33 kW Pmaxi 46 kW

Pmini 35 kW Pmaxi 68 kW

de Pmini 26 kW à Pmaxi 68 kW

Brûleur		Gicleur		Kit GPL		mise en service
Code	H.T.€	Code	H.T.€	Code	H.T.€	
0103-32	1 345	0105-04	12			370
0104-80	2 976			0104-201	144	450
0104-161	4 170			0104-221	144	650

E105

fuel RG2D
gaz 2allures BS3D
gaz modulant BS3M

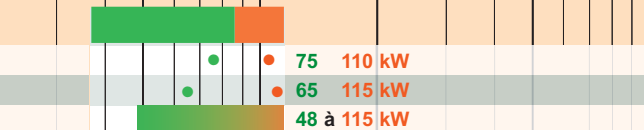

75 110 kW

65 115 kW

48 à 115 kW

Brûleur		Gicleur		Kit GPL		mise en service
Code	H.T.€	Code	H.T.€	Code	H.T.€	
0103-33	2 076	0105-22	12			370
0104-81	3 563			0104-202	174	450
0104-162	4 540			0104-222	166	650

E160

fuel RG3D
gaz 2allures BS3D
gaz modulant BS3M

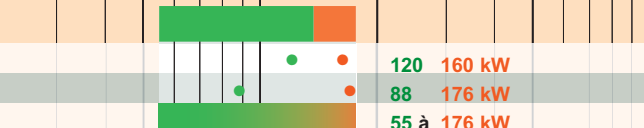

120 160 kW

88 176 kW

55 à 176 kW

Brûleur		Gicleur		Kit GPL		mise en service
Code	H.T.€	Code	H.T.€	Code	H.T.€	
0103-34	2 337	0105-12	12			370
0104-81	3 563			0104-202	174	450
0104-162	4 540			0104-222	166	650

E220

fuel RL34
gaz 2allures BS4D
gaz modulant RS34M

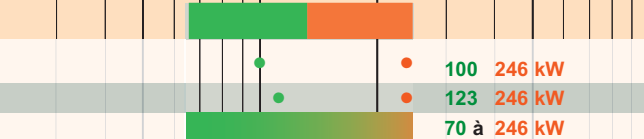

100 246 kW

123 246 kW

70 à 246 kW

Brûleur		Gicleur		Kit GPL		mise en service
Code	H.T.€	Code	H.T.€	Code	H.T.€	
0103-115	2 337	0105-22 +0105-12	12 +12			460
0104-82	3 758			0104-203	201	450
0104-154	4 559			0104-204	166	790

E320

fuel RL34
gaz 2allures RS34
gaz modulant RS34M

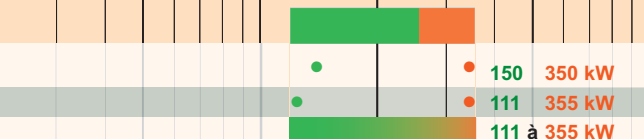

150 350 kW

111 355 kW

111 à 355 kW

Brûleur		Gicleur		Kit GPL		mise en service
Code	H.T.€	Code	H.T.€	Code	H.T.€	
0103-115	2 337	0105-12 +0105-15	12 +12			460
0104-91	4 215			0104-204	166	520
0104-154	4 559			0104-204	166	790

E460

fuel RL50LP
gaz 2allures RS44
gaz modulant RS44M

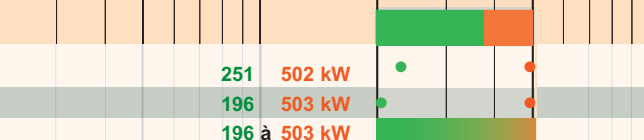

251 502 kW

196 503 kW

196 à 503 kW

Brûleur		Gicleur		Kit GPL		mise en service
Code	H.T.€	Code	H.T.€	Code	H.T.€	
0103-108	3 188	0105-18 x2	12 x2			460
0104-92	4 717			0104-205	166	520
0104-155	5 255			0104-205	166	790

E640

fuel RL64LP
gaz 2allures RS64
gaz modulant RS64M

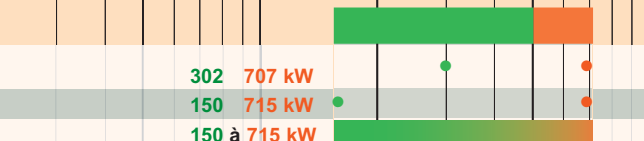

302 707 kW

150 715 kW

150 à 715 kW

Brûleur		Gicleur		Kit GPL		mise en service
Code	H.T.€	Code	H.T.€	Code	H.T.€	
0103-39	4 144	0105-19 +0105-44	12 +12			520
0104-93	6 739			0104-207	333	610
0104-157	7 742			0104-207	333	950

E970

fuel RL100LP
gaz 2allures RS100
gaz modulant RS100M

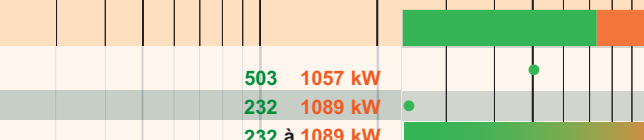

503 1057 kW

232 1089 kW

232 à 1089 kW

Brûleur		Gicleur		Kit GPL		mise en service
Code	H.T.€	Code	H.T.€	Code	H.T.€	
0103-38	4 966	0105-45 +0105-46	12 +12			520
0104-87	7 691			0104-208	333	610
0104-159	8 907			0104-208	333	950

Validité 30 septembre 2015